



NOTICE DE MONTAGE ATTELAGE  
 SUZUKI GRAND VITARA  
 5 portes

N° CE : e11\*94/20\*5822\*00



BOISNIER SAS

REF.: 26026

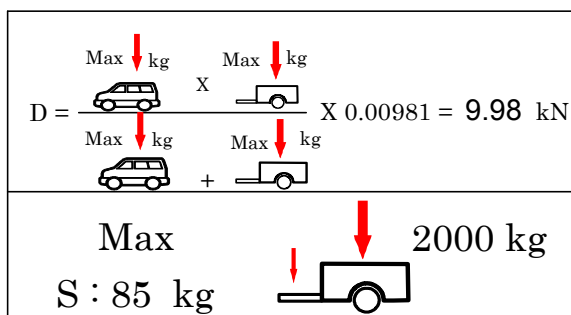

REF.: 26026

Démontage pare chocs :  
Trous à réaliser :

NON  
NON

Découpe :  
Découpe visible :

OUI

- Démontez le crochet de remorquage.
- Dégrafer les fixations arrières du pot d'échappement.
- Découper au centre du véhicule le retour horizontal du pare chocs suivant schéma ci contre sur une largeur de 60mm.
- Présenter et assembler sans serrer l'attelage sous les longerons avec la visserie fournie conformément au schéma ci contre.
- Défaire les fixations arrières des passages de roue.
- Contrepercer à Ø 11 les longerons au niveau des vis de M10 x 130 en se servant le l'attelage comme gabarit. (1 trou à droite, 2 trous à gauche). Cette opération n'est pas nécessaire si les longerons sont déjà percés à cet endroit et il y a dans ce cas 1 seul trou de chaque côté à prendre en compte.
- Agrandir à Ø 16 les trous ci-dessus sur une face des longerons seulement pour y passer les entretoises.
- Assembler les bras droit et gauche avec la visserie fournie conformément au schéma ci contre.
- Bloquer toute la visserie (voir tableau des couples de serrage).
- Remonter le pot d'échappement.
- Passer et raccorder le faisceau électrique.

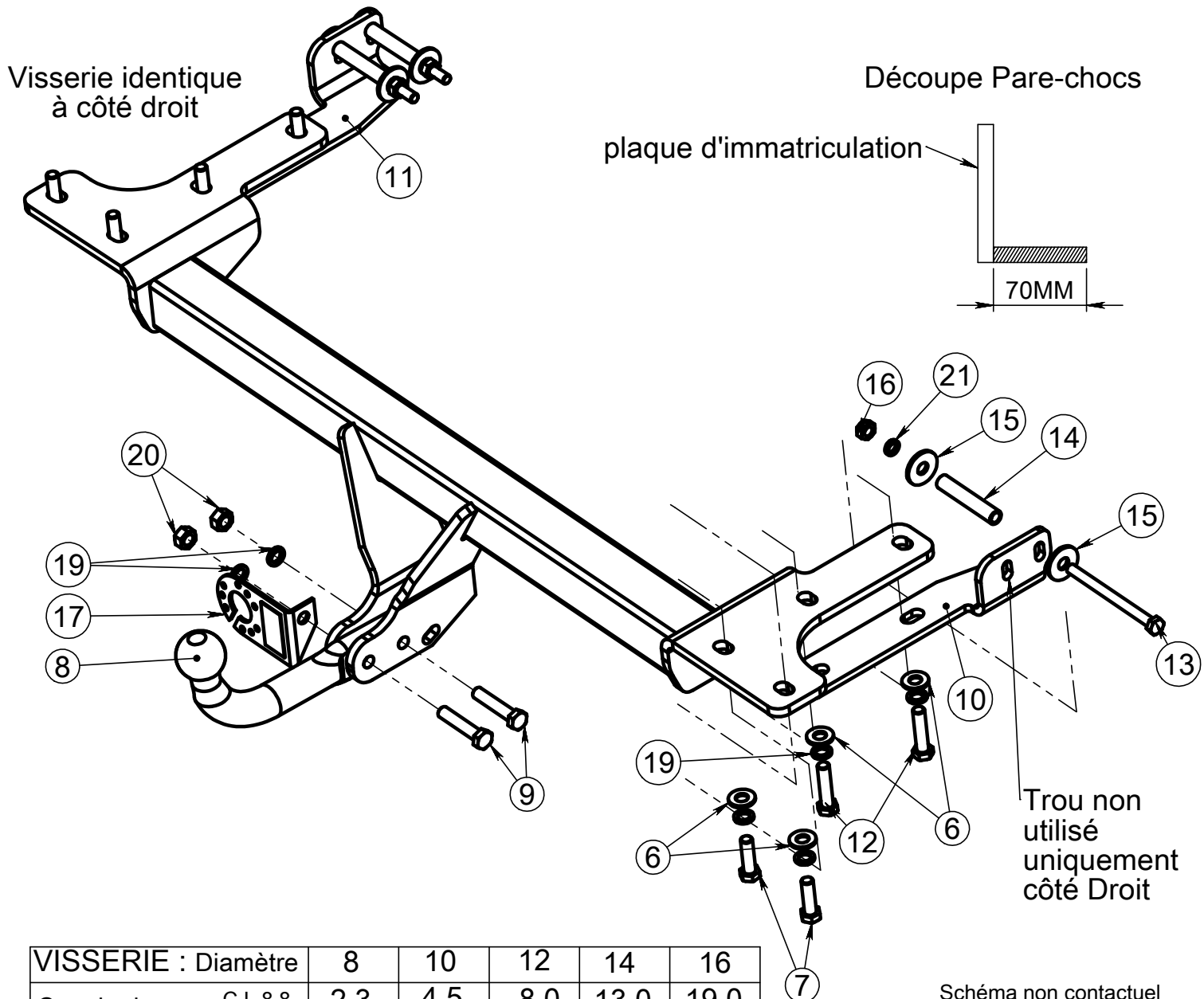















VISSERIE : Diamètre	8	10	12	14	16
Couple de serrage daN.m C.L 8.8	2.3	4.5	8.0	13.0	19.0
C.L 10.9	3.2	6.5	11.0	17.5	27.0

Schéma non contactuel

5 portes

REF.: 26026

Schéma	Rep.	Qté.	DESIGNATION	CODE
	6	8	rondelle 13x27x2,5 NFE 25-513	700.34.13027025
	7	4	vis EF DIN 961 M12x40x125 zn	700.10.12040
	8	1	COL DE CYGNE 240/22	001024
	9	2	vis DIN 931 M12x60 zn	700.00.12060
	10	1	BRAS DROIT	2602640
	11	1	BRAS GAUCHE	2602641
	12	4	vis DIN 960 M12x50x125 zn	700.07.12050
	13	3	vis DIN 931 M10x130 zn	700.00.10130
	14	3	Entretoise 11x15x83	950031
	15	6	rondelle 13x37x3 Din 9021	722.10.13037030
	16	3	écrou H DIN 934 M10	700.22.10
	17	1	SUPPORT PRISE PLIEE	PRISE PLIEE
	19	10	rondelle GROWER M12 DIN128A zn	700.20.12
	20	2	écrou H DIN 934 M12	700.22.12
	21	3	rondelle GROWER M10 DIN128A zn	700.20.10

